



160021020170



(2019)国认监认字(001)号



No: Dz2020100564

中国认可

国际互认

检测

TESTING

CNAS L0259

# 检 验 报 告

认证委托人: 广东左向照明有限公司

产品型号名称: Z-C-1812 型应急照明控制器

检验类别: 分型试验

国家消防电子产品质量监督检验中心



国家消防电子产品质量监督检验中心  
检验报告

No: Dz2020100564

共 10 页 第 1 页

产品名称	应急照明控制器	型 号	Z-C-1812
认证委托人	广东左向照明有限公司	检验类别	分型试验
生产者	广东左向照明有限公司	生产日期	2020 年 1 月
生产企业	广东左向照明有限公司	抽 样 者	/
抽样基数	/	抽样地点	/
样品数量	1 台	抽样日期	/
样品状态	完好	受理日期	2020 年 1 月 19 日
检验依据	GB 17945-2010《消防应急照明和疏散指示系统》 CNCA-C18-01: 2014《强制性产品认证实施规则 火灾报警产品》 CCCF-HZBJ-02《强制性产品认证实施细则 火灾报警产品 消防应急照明和疏散指示产品》		
检验项目	试验前检查、基本功能试验、耐压试验、低温试验、恒定湿热试验、静电放电抗扰度试验、浪涌（冲击）抗扰度试验、电源瞬变试验、电压暂降短时中断和电压变化的抗扰度试验、射频电磁场辐射抗扰度试验、射频场感应的传导骚扰抗扰度试验、电快速瞬变脉冲群抗扰度试验、外壳防护等级试验		
检验结论	<p style="text-align: center;">经检验，所检验项目符合 GB 17945-2010《消防应急照明和疏散指示系统》要求，按照上述检验依据综合判定为合格。</p> <p style="text-align: center;">（主型产品为 ZX-C-01A 型应急照明控制器）。</p> <p style="text-align: center;">以下空白。</p> <div style="text-align: right;">  <p>签发日期: 2020 年 5 月 7 日</p> </div>		
备注	报告中符号“/”表示无内容，“—”表示不适用于该产品。		

批准: 

审核: 

编制: 

国家消防电子产品质量监督检验中心  
检验报告

№: Dz2020100564

共 10 页 第 2 页

认证委托人	广东左向照明有限公司		
通信地址	广东省中山市古镇镇信恒路 42 号		
联系电话	0760-87561666	传 真	0760-88758003

产品照片



产品内部照片

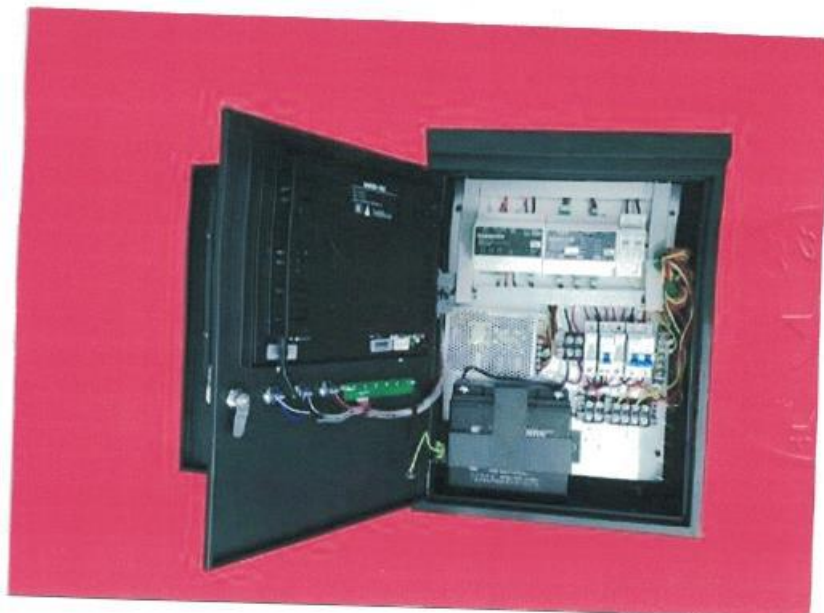

国家消防电子产品质量监督检验中心  
检验报告

No: Dz2020100564

共 10 页 第 4 页

一、产品铭牌内容:

- 1) 产品名称: 应急照明控制器
- 2) 型号: Z-C-1812
- 3) 执行标准号: GB 17945-2010
- 4) 生产者: 广东左向照明有限公司
- 5) 生产企业: 广东左向照明有限公司
- 6) 生产地址: 广东省中山市古镇镇信恒路 42 号 2、3、4 楼
- 7) 外壳防护等级: IP30
- 8) 额定电源电压: AC220V
- 9) 额定工作频率: 50Hz
- 10) 主电功耗: 40W
- 11) 产品制造日期和产品编号: 有

二、产品特性描述:

- 1) 外形尺寸: 400mm×163mm×527mm;
- 2) 电池: 单节容量: 12V 17Ah、节数: 1 节;
- 3) 外壳材质: 金属;
- 4) 显示器件类型: 液晶显示屏、指示灯;
- 5) 输出回路数量: 2 个回路;
- 6) 分型产品与主型产品差异: 外形尺寸和主电功耗不同;
- 7) 与以下产品配接工作:

广东左向照明有限公司生产的应急照明集中电源(消防应急灯具专用应急电源)、集中电源集中控制型消防应急照明灯具和集中电源集中控制型消防应急标志灯具。

三、产品关键件描述:

电源

型号: ZX-50-12

生产者: 广东左向照明有限公司

一致性核查结论: 符合

国家消防电子产品质量监督检验中心  
检验报告  
检验结果汇总表

生产企业：广东左向照明有限公司  
产品型号：Z-C-1812

No: Dz2020100564  
共 10 页 第 5 页

序号	检验项目	GB17945-2010 标准条款号	检验结果	结论	备注
1	试验前检查	7.1.4、9、10	满足标准要求。 自检功能试验方法： 修改主芯片程序中的时间参数。	合格	/
2	基本功能试验	7.2.4	满足标准要求。	合格	/
3	耐压试验	7.10	满足标准要求。	合格	/
4	低温试验	7.12	基本功能正常。 试验后，1#试样备电工作时间： 213min16s	合格	/
5	恒定湿热试验	7.13	基本功能正常。	合格	/
6	静电放电抗扰度试验	7.16	基本功能正常。	合格	/
7	浪涌（冲击）抗扰度试验	7.17	基本功能正常。	合格	/
8	电源瞬变试验	7.18	基本功能正常。	合格	/
9	电压暂降、短时中断和电压变化的抗扰度试验	7.19	基本功能正常。	合格	/
10	射频电磁场辐射抗扰度试验	7.20	基本功能正常。	合格	/
11	射频场感应的传导骚扰抗扰度试验	7.21	基本功能正常。	合格	/
12	电快速瞬变脉冲群抗扰度试验	7.22	基本功能正常。	合格	/
13	外壳防护等级试验	7.23	1#试样的外壳防护等级符合 IP30 要求。	合格	/

国家消防电子产品质量监督检验中心  
检验报告

№: Dz2020100564

共 10 页 第 6 页

静电放电抗扰度试验布置示意图

- 1、测试场地：试验室
- 2、仪器设备：

设备名称	设备型号	校准状态
静电放电发生器	NSG435	合格

- 3、受试设备连接图：

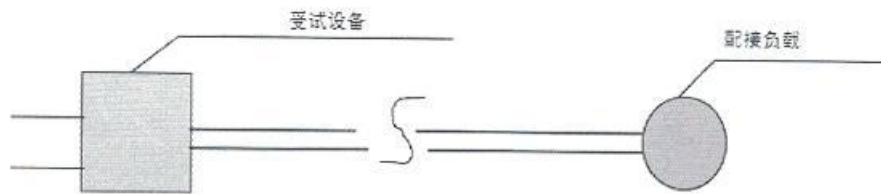

- 4、试验布置示意图：

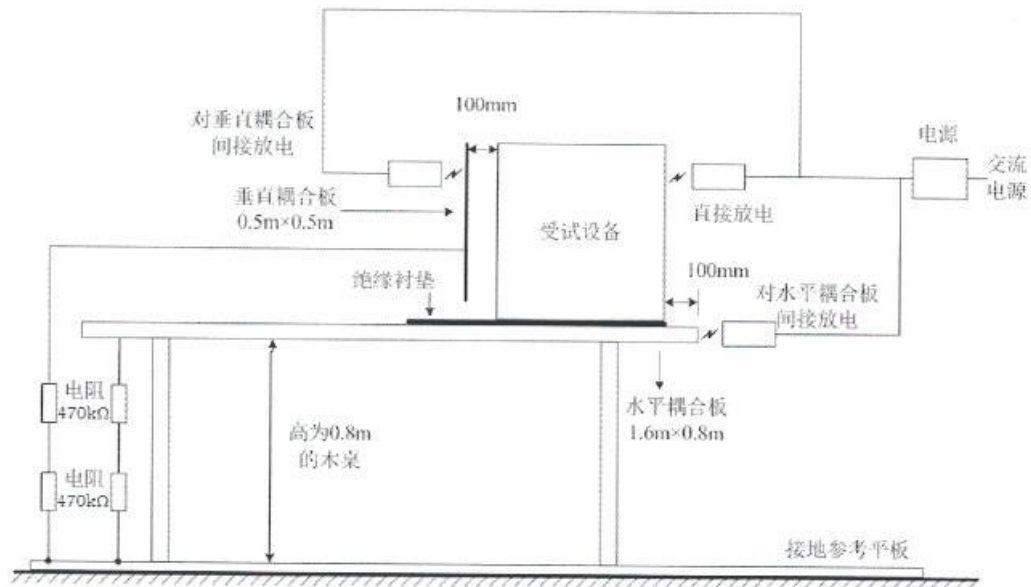

国家消防电子产品质量监督检验中心  
检验报告

No: Dz2020100564

共 10 页 第 7 页

浪涌（冲击）抗扰度试验布置示意图

1、测试场地：试验室

2、仪器设备：

设备名称	设备型号	校准状态
浪涌发生器	NSG2050	合格
耦合去耦网络	CDN 133	合格
耦合去耦网络	CDN 117	合格

3、受试设备连接图：

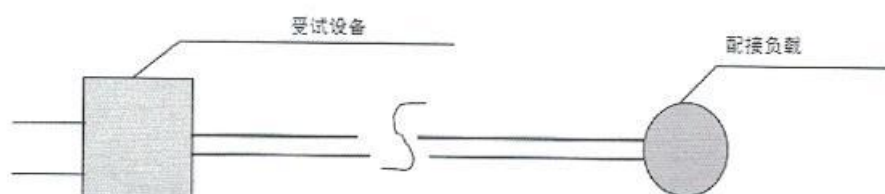

4、试验布置示意图：

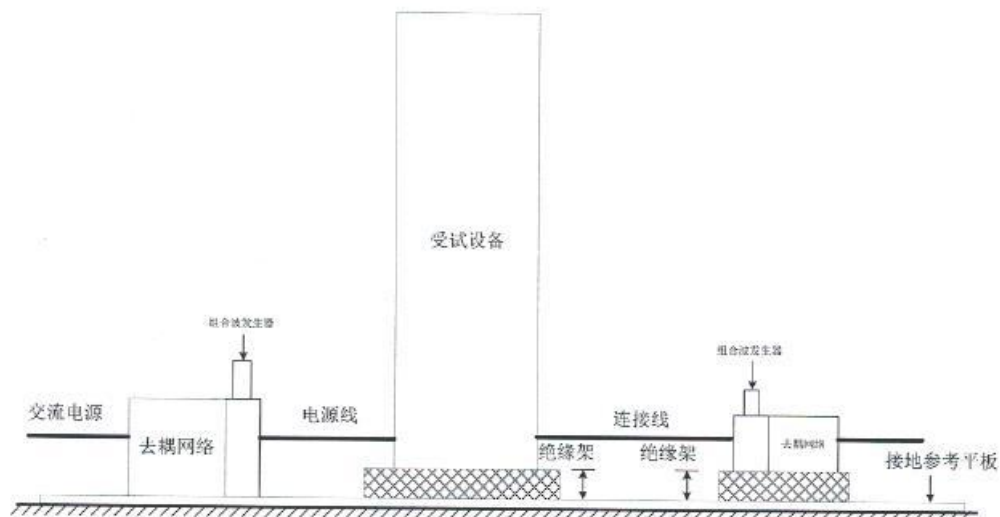



国家消防电子产品质量监督检验中心  
检验报告

No: Dz2020100564

共 10 页 第 8 页

射频电磁场辐射抗扰度试验布置示意图

1、测试场地：3 米法半电波暗室

2、仪器设备：

设备名称	设备型号	校准状态
信号发生器	N5181A	合格
功率放大器	CBA1G-250	合格
组合天线	STLP 9128 D	合格

3、受试设备连接图：

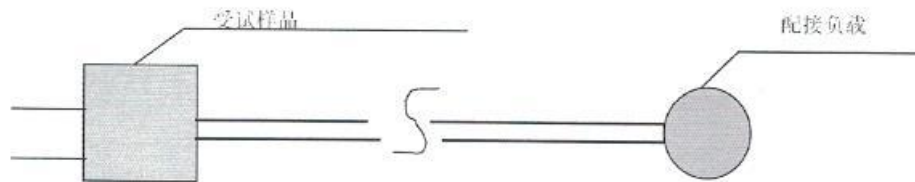

4、试验布置示意图：

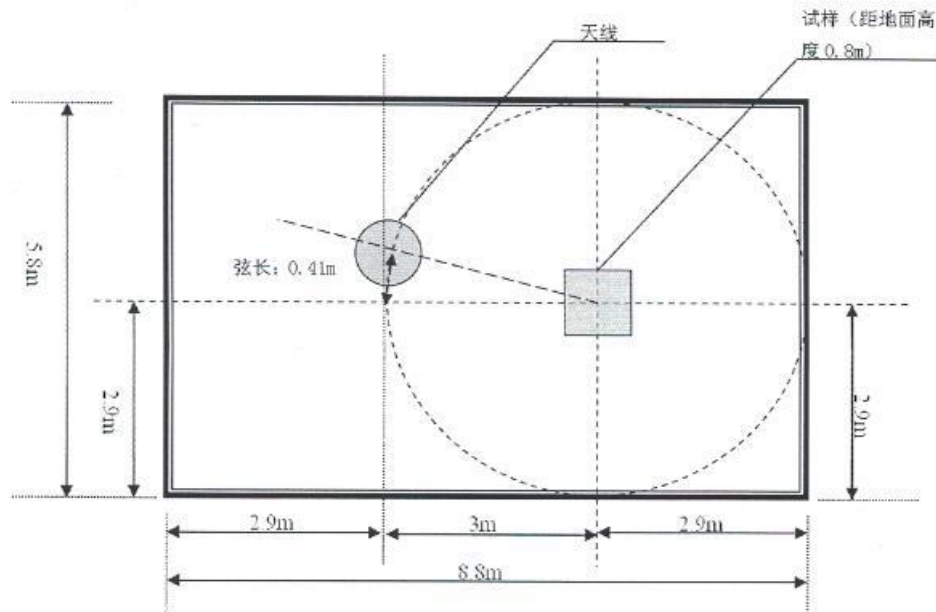



国家消防电子产品质量监督检验中心  
检验报告

No: Dz2020100564

共 10 页 第 10 页

电快速瞬变脉冲群抗扰度试验布置示意图

1、测试场地：试验室

2、仪器设备：

设备名称	设备型号	校准状态
电快速瞬变脉冲群发生器	SKS-04041B	合格
容性耦合夹	EFTC	合格

3、受试设备连接图：

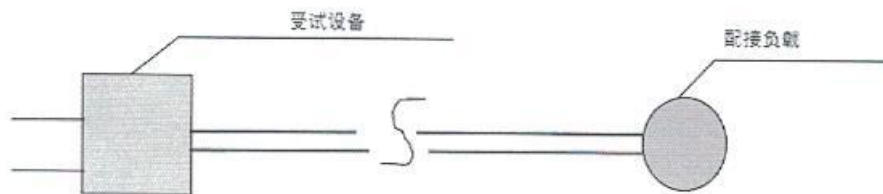

4、试验布置示意图：

