

No: Dz2022200636



210021020170



中国认可
国际互认
检测
TESTING
CNAS L0259

检 验 报 告

认 证 委 托 人: 广东左向照明有限公司

产 品 型 号 名 称: JB-TT-Z-A103 型消防联动控制器

检 验 类 别: 型式试验

应急管理部沈阳消防研究所
国家消防电子产品质量检验检测中心

注 意 事 项

1. 报告无“检验检测专用章”无效。
2. 复制报告未重新加盖“检验检测专用章”无效。
3. 报告无编制、审核、批准人签字无效。
4. 报告涂改无效。
5. 对检验报告若有异议，应于收到报告之日起十五日内向检验单位提出，逾期不予受理。
6. 检验报告仅对受检样品负责。

单位名称：应急管理部沈阳消防研究所
地 址：沈阳市皇姑区文大路 218-20 号甲
检验管理部电话：(86) 24-31535801/5915
传 真：31535850/5806
邮政编码：110034
网 址：<http://www.efire.cn>
电子信箱：jyglb@efire.cn
检验申请网址：<https://crm.efire.cn/>

Name: Shenyang Fire Science and Technology
Research Institute of MEM
Address: 218-20, Wenda Road, Huanggu District,
Shenyang, P.R.China 110034
Tel: (86) 24-31535801/5915
Fax: (86) 24-31535850/5806
Website: <http://www.efire.cn>
E-mail: jyglb@efire.cn

应急管理部沈阳消防研究所
 国家消防电子产品质量检验检测中心
 检 验 报 告

No: Dz2022200636

共 11 页 第 1 页

产品名称	消防联动控制器	型 号	JB-TT-Z-A103
认证委托人	广东左向照明有限公司	检验类别	型式试验
生产者	广东左向照明有限公司	生产日期	2022 年 4 月
生产企业	广东左向照明有限公司	抽 样 者	/
抽样基数	/	抽样日期	/
抽样地点	/	受理日期	2022 年 5 月 10 日
样品数量	2 台	检验日期	自 2022 年 5 月 10 日 至 2022 年 7 月 5 日
样品状态	完好		
检验依据	GB 16806-2006 《消防联动控制系统》 CCCF-CPRZ-15:2019 《消防类产品认证实施规则 火灾报警产品 火灾探测报警产品》		
检验项目	全部适用项目		
检 验 结 论	<p style="text-align: center;"> 经检验，所检验项目符合 GB 16806-2006 《消防联动控制系统》 要求，按照上述检验依据综合判定为合格。 以下空白。 </p> <div style="text-align: right; margin-top: 20px;">  <p>(检验检测专用章)</p> <p>签发日期: 2022 年 7 月 8 日</p> </div>		
备 注	报告中符号“/”表示无内容，“—”表示不适用于该产品。		

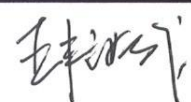
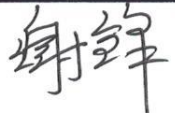
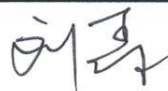
批准:  审核:  编制: 

应急管理部沈阳消防研究所
国家消防电子产品质量检验检测中心
检验报告

No: Dz2022200636

共 11 页 第 2 页

认证委托人	广东左向照明有限公司		
通信地址	广东省中山市古镇镇曹二信恒路 42 号		
联系电话	0760-87561666	传 真	0760-88758003

产品照片

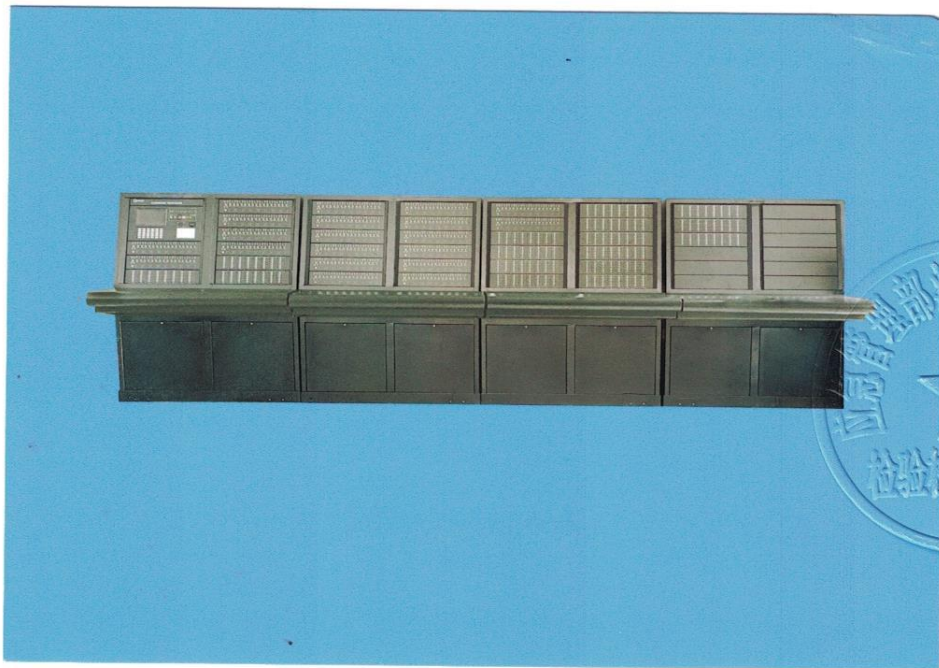

应急管理部沈阳消防研究所
国家消防电子产品质量检验检测中心
检 验 报 告

No: Dz2022200636

共 11 页 第 3 页

产品内部照片



应急管理部沈阳消防研究所
国家消防电子产品质量检验检测中心
检验报告

No: Dz2022200636

共 11 页 第 4 页

一、产品铭牌内容:

- 1) 产品名称: 消防联动控制器
- 2) 型号: JB-TT-Z-A103
- 3) 执行标准号: GB 16806-2006
- 4) 生产者: 广东左向照明有限公司
- 5) 生产企业: 广东左向照明有限公司
- 6) 生产地址: 广东省中山市古镇镇曹二信恒路 42 号 2、3、4 楼
- 7) 主要技术参数: 额定工作电压 AC220V 50Hz
- 8) 软件版本号: V1.0
- 9) 接线端子标注: 有
- 10) 产品制造日期和产品编号: 有

二、产品特性描述:

- 1) 主机柜外形尺寸为 1080mm×800mm×1289mm;
扩展机柜 (3 台) 外形尺寸为 1080mm×800mm×1289mm;
- 2) 设备容量: 具有 20 个回路, 每个回路 252 个地址点;
- 3) 手动直接控制输出数量: 160 组;
- 4) 手动总线联动控制输出数量: 1024 组;
- 5) 电池: 单节容量: 12V 24Ah, 电池节数: 2 节; 单节容量: 12V 17Ah, 电池节数: 2 节; 单节容量: 12V 12Ah, 电池节数: 2 节;
- 6) 外壳材质为金属;
- 7) 具有信息记录功能;
- 8) 具有控制输出延时功能;
- 9) 具有屏蔽功能, 能屏蔽部位;
- 10) 通过软件实现控制功能;
- 11) 采用总线通讯方式;
- 12) 配有打印机;
- 13) 采用液晶显示器显示信息;
- 14) 与 JB-TT-Z-A103 型火灾报警控制器组装在同一机箱内;
- 15) 与以下产品配接工作:
广东左向照明有限公司生产的 Z-1130 型输入模块, Z-1140 型、Z-1141 型、Z-1153 型输入/输出模块, Z-1142 型输出模块, Z-1122 型消火栓按钮和 Z-1150 型火灾声光报警器。

三、产品关键件描述:

电源

型号: BYF-PC20L 型、BYF-PC10L 型、BYF-PC10S 型

生产者: 柏宜照明 (上海) 股份有限公司

一致性检查结论: 符合

应急管理部沈阳消防研究所
 国家消防电子产品质量检验检测中心
检 验 报 告
 检验结果汇总表

生产企业：广东左向照明有限公司
 产品型号：JB-TT-Z-A103

No: Dz2022200636
 共 11 页 第 5 页

序号	检 验 项 目	GB 16806-2006 标准条款号	检 验 结 果	结 论	备 注
1	试验前检查	5.1.5	满足标准要求。	合格	/
2	控制功能试验	5.2.1	功能正常。	合格	/
3	故障报警功能试验	5.2.2	功能正常。	合格	/
4	屏蔽功能试验	5.2.3	功能正常。	合格	/
5	自检功能试验	5.2.4	功能正常。	合格	/
6	信息显示与查询功能试验	5.2.5	功能正常。	合格	/
7	电源功能试验	5.2.6	功能正常。	合格	/
8	绝缘电阻试验	5.13	1#试样有绝缘要求的带电端子与外壳间绝缘电阻值：大于1000MΩ；电源插头与机壳间绝缘电阻值：大于1000MΩ。	合格	/
9	泄漏电流试验	5.14	1#试样总泄漏电流值为0.199mA。	合格	/
10	电气强度试验	5.15	功能正常。	合格	/
11	射频电磁场辐射抗扰度试验	5.16	功能正常。	合格	/
12	射频场感应的传导骚扰抗扰度试验	5.17	功能正常。	合格	/
13	静电放电抗扰度试验	5.18	功能正常。	合格	/

应急管理部沈阳消防研究所
国家消防电子产品质量检验检测中心
检验报告
检验结果汇总表

生产企业：广东左向照明有限公司

No: Dz2022200636

产品型号：JB-TT-Z-A103

共 11 页 第 6 页

序号	检验项目	GB 16806-2006 标准条款号	检验结果	结论	备注
14	电快速瞬变脉冲群 抗扰度试验	5.19	功能正常。	合格	/
15	浪涌(冲击)抗扰度 试验	5.20	功能正常。	合格	/
16	电源瞬变试验	5.21	功能正常。	合格	/
17	电压暂降、短时中断 和电压变化的抗扰 度试验	5.22	功能正常。	合格	/
18	低温(运行)试验	5.23	功能正常。	合格	/
19	恒定湿热(运行)试 验	5.24	功能正常。	合格	/
20	恒定湿热(耐久)试 验	5.25	功能正常。	合格	/
21	振动(正弦)(运行) 试验	5.26	功能正常。	合格	/
22	振动(正弦)(耐久) 试验	5.27	功能正常。	合格	/
23	碰撞试验	5.28	功能正常。	合格	/
以下空白。					

应急管理部沈阳消防研究所
国家消防电子产品质量检验检测中心
检验报告

No: Dz2022200636

共 11 页 第 7 页

射频电磁场辐射抗扰度试验布置示意图

1) 测试场地: 3 米法半电波暗室

2) 仪器设备

设备名称	设备型号	校准状态
信号发生器	N5181A	合格
功率放大器	CBA1G-250	合格
组合天线	STLP 9128 D	合格

3) 受试设备连接图

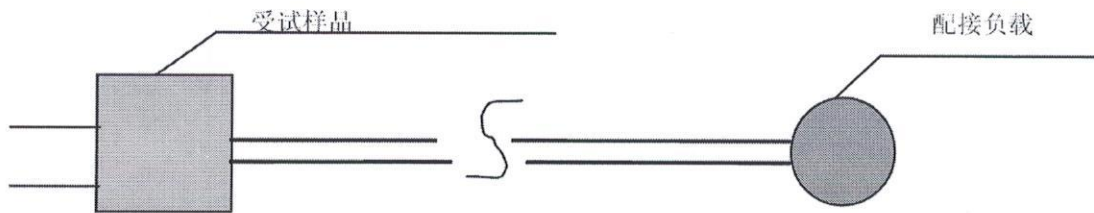

4) 试验布置示意图

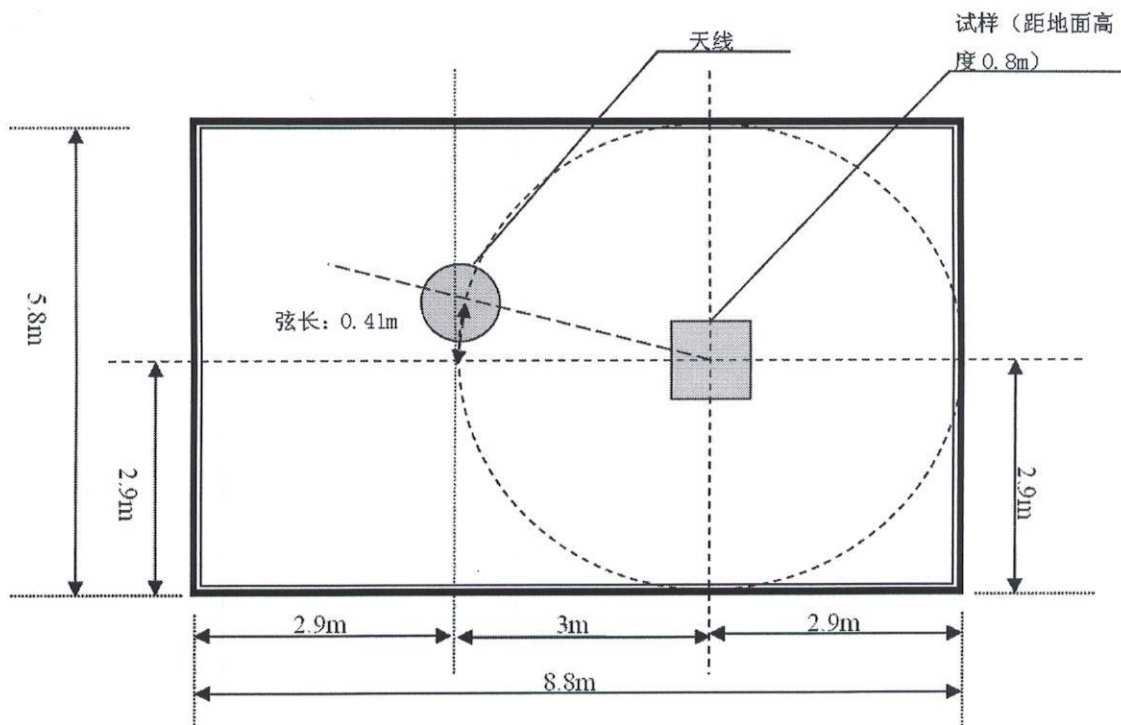

应急管理部沈阳消防研究所
 国家消防电子产品质量检验检测中心
 检 验 报 告

No: Dz2022200636

共 11 页 第 8 页

射频场感应的传导骚扰抗扰度试验布置示意图

1) 测试场地：电磁屏蔽室

2) 仪器设备

设备名称	设备型号	校准状态
射频传导抗扰度测试系统	NSG4070	合格
电磁注入钳	KEMZ801	合格
耦合/去耦网络	CDN M016	合格

3) 受试设备连接图

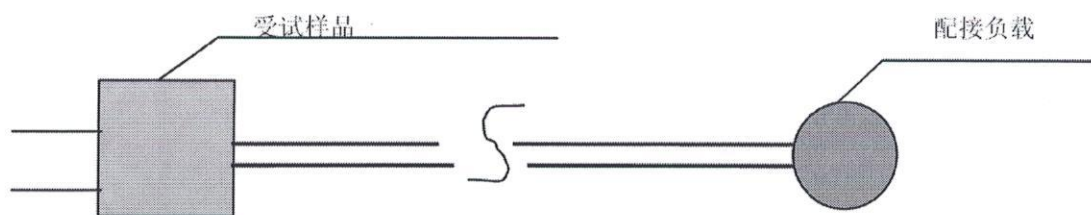

4) 试验布置示意图

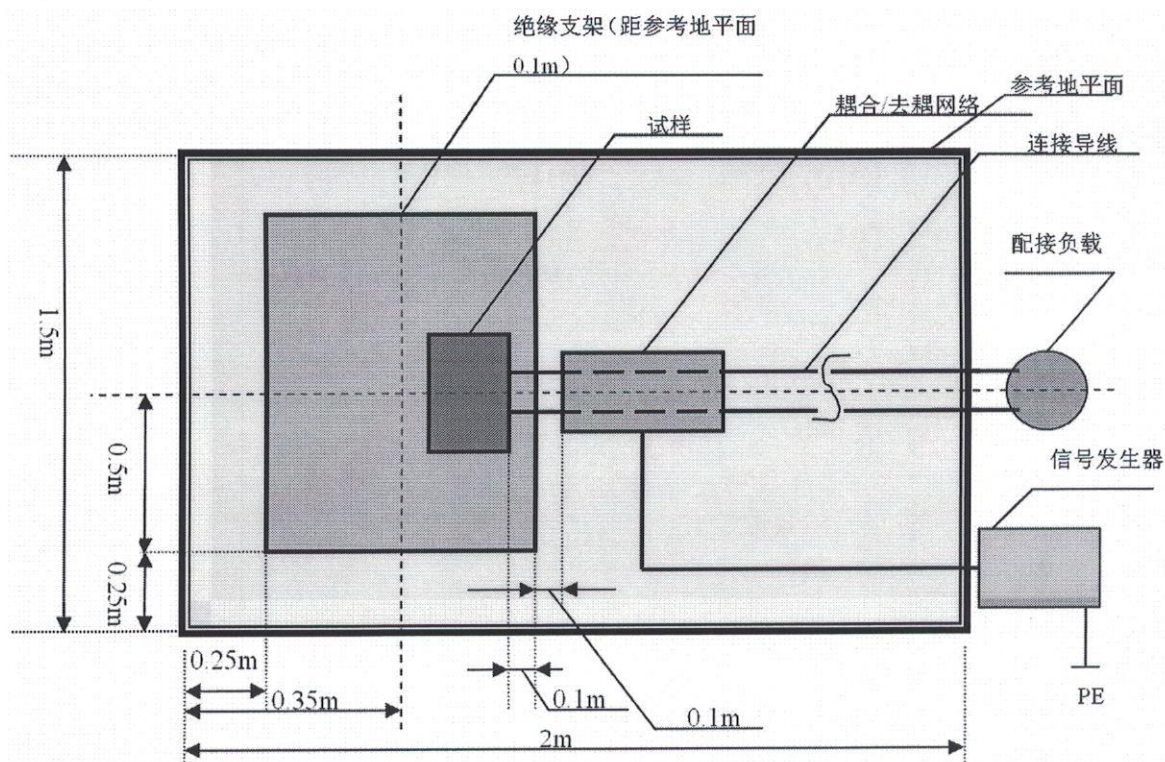

应急管理部沈阳消防研究所
国家消防电子产品质量检验检测中心
检验报告

No: Dz2022200636

共 11 页 第 9 页

静电放电抗扰度试验布置示意图

1) 测试场地：试验室

2) 仪器设备：

设备名称	设备型号	校准状态
静电放电发生器	NSG435	合格

3) 受试设备连接图：

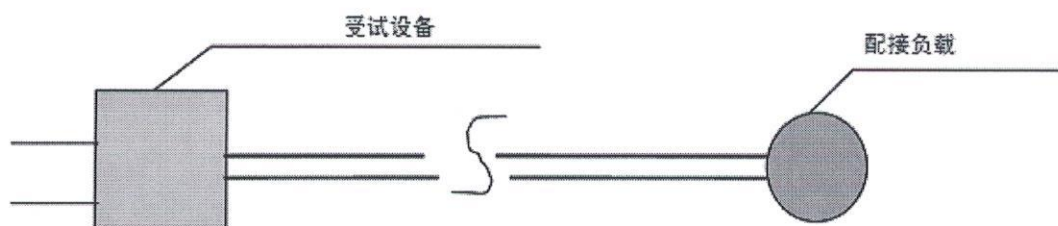

4) 试验布置示意图：

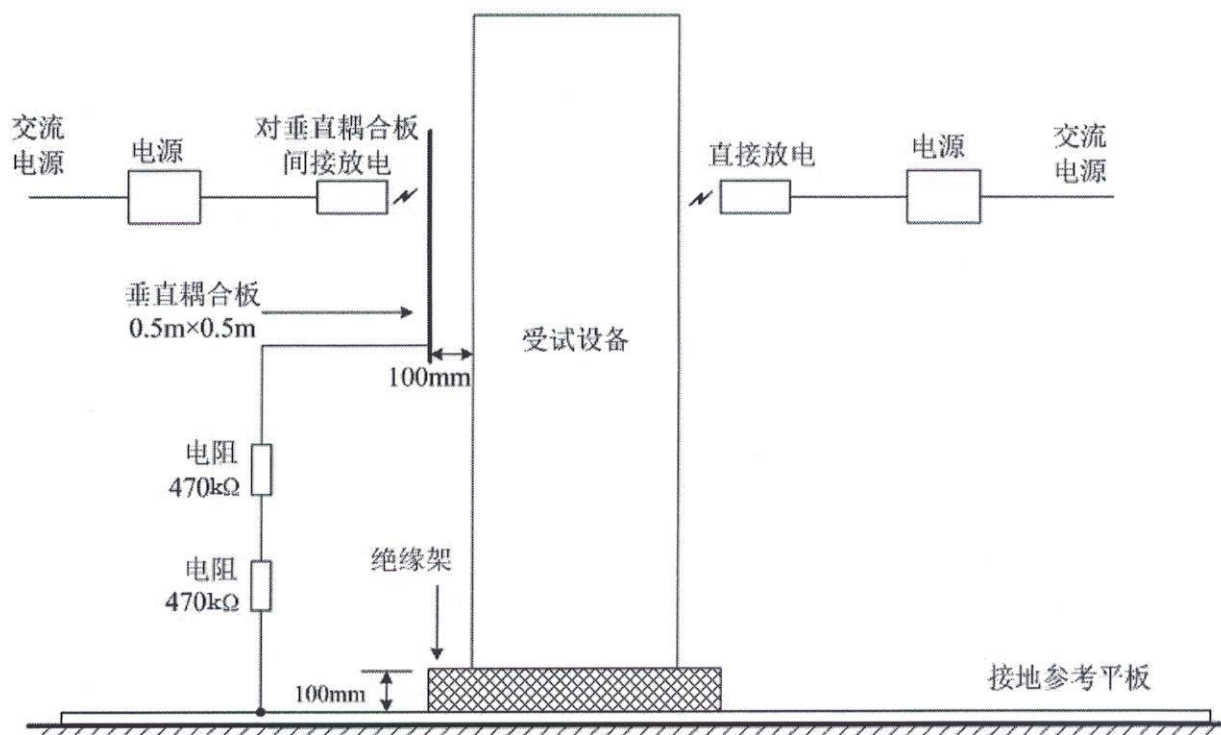

应急管理部沈阳消防研究所
国家消防电子产品质量检验检测中心
检验报告

No: Dz2022200636

共 11 页 第 10 页

电快速瞬变脉冲群抗扰度试验布置示意图

1) 测试场地: 试验室

2) 仪器设备:

设备名称	设备型号	校准状态
电快速瞬变脉冲群发生器	SKS-04041B	合格
容性耦合夹	EFTC	合格

3) 受试设备连接图:

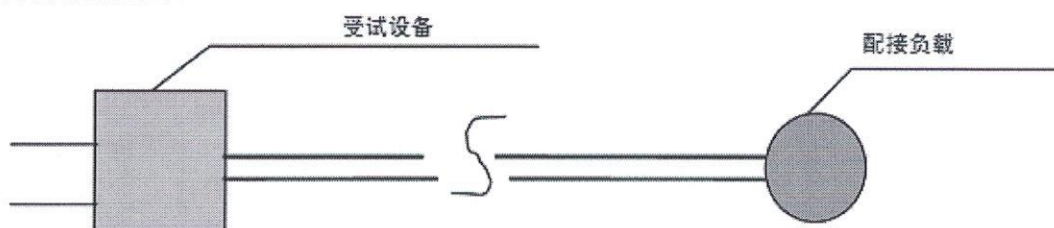

4) 试验布置示意图:

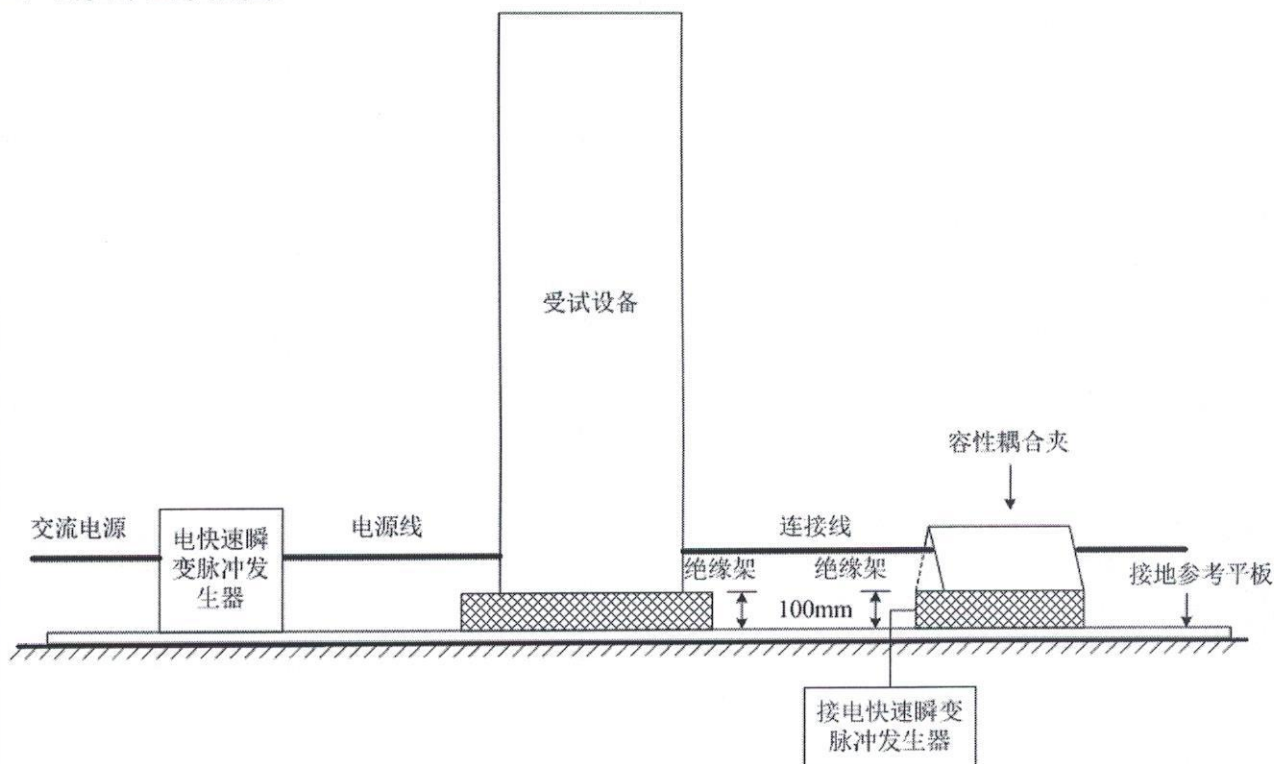

应急管理部沈阳消防研究所
国家消防电子产品质量检验检测中心
检验报告

No: Dz2022200636

共 11 页 第 11 页

浪涌（冲击）抗扰度试验布置示意图

1) 测试场地：试验室

2) 仪器设备：

设备名称	设备型号	校准状态
浪涌发生器	NSG2050	合格
耦合去耦网络	CDN 133	合格
耦合去耦网络	CDN 117	合格

3) 受试设备连接图：

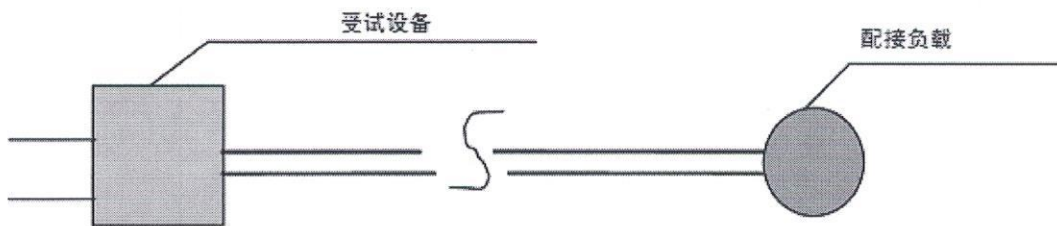

4) 试验布置示意图：

